

Hygiene- und Desinfektionsartikel

(alle Preise netto, Versandkosten, Lagermenge und Lieferzeit bei Individualproduktionen sind abzuklären)



1-lagige Baumwollmaske.

Wiederverwendbare Mund-Nasen-Maske mit Gummizug.

1-lagige Stoffschicht. Waschbar bei 90°C.

Material	Baumwolle 200 g/m ²
Farben	weiß oder nach Farbtabelle (Aufpreis Farbe + 0,55 €/Stück)
Größe	16 x 11 cm
Zertifizierung	Oeko Tex-100



Menge	Preis/Stück	Veredelung Aufpreis
100	1,60 €	<i>Druck möglich</i> Preis auf Anfrage
500	1,20 €	
1.000	1,08 €	
5.000	0,95 €	

DAWN BLUE PA134303	LUNAR ROCK PA144201	ASH PA163802	CHARCOAL GRAY PA180601
023 COVERT GREEN PA180617	DEEP JUNGLE PA185618	088 DELFT PA194039	082 SURF THE WEB PA193952
BLUE NIGHTS PA194023	SNOW WHITE PA110602	CYBER YELLOW PA140780	CUBAN SAND PA151314
BRIGHT GREEN PA155534	VIBRANT ORANGE PA161364	NEUTRAL GRAY PA174402	PESTO PA180228
GUNMETAL PA180308	FLAME SCARLET PA181662	AMPARO BLUE PA183945	DAZZLING BLUE PA183949
BLUE SAPPHIRE PA184231	BRILLIANT BLUE PA184247	SWEDISH BLUE PA184330	ALPINE GREEN PA185322
CHOCOLATE CHIP PA190809	RUBY WINE PA191629	BLUEPRINT PA193939	ANTHRACITE PA194007
LIMOGES PA194044	TRUE BLUE PA194057	TEAL GREEN PA194922	EVERGLADE PA195226
DARK GREEN PA195513			



2-lagige Baumwollmaske.

Wiederverwendbare Mund-Nasen-Maske mit Gummizug.

2-lagige Stoffschicht. Waschbar bei 90°C.

Material außen	Baumwolle 140 g/m ²
Farben	weiß oder nach Farbtabelle (Aufpreis Farbe + 0,55 €/Stück)
Größe	17 x 11 cm
Zertifizierung	Oeko Tex-100



Menge	Preis/Stück	Veredelung Aufpreis
100	2,50 €	<i>Druck möglich</i> Preis auf Anfrage
500	2,10 €	
1.000	1,99 €	
5.000	1,65 €	

46 CORNFLOWER BLUE PA164031	SMOKE PINE PA185718	BRIGHT WHITE PA110601	02 SAFARI PA151116
03 DANDELION PA130758	04 VERMILLION ORANGE PA161382	05 HIGH RISK RED PA181783	06 TAWNY PORT PA191725
082 SURF THE WEB PA193352	11 BLUE DEPTHS PA193940	14 JELLY BEAN PA178030	15 SHADED SPRUCE PA194524
21 CAVIAR PA194006	22 GRIFFIN PA175102	23 HUNTER GREEN PA195511	24 SMOKED PEARL PA180000
27 AQUAMARINE PA144313	28 CANTEEN PA190820	30 GARGOYLE PA180503	33 GRAPE JUICE PA193230
35 ORCHID PINK PA132010	36 RASPBERRY SORBET PA182043	37 VIOLA PA183915	38 LIBERTY PA193850
39 PUMICE STONE PA140002	40 DRESDEN BLUE PA174433	41 DYNASTY GREEN PA173330	42 MING GREEN PA163930
SANDSHELL PA130907	12 PEACOCK PA193820		



3-lagige Baumwollmaske.

Wiederverwendbare Mund-Nasen-Maske mit Gummizug.

3-lagige Stoffschicht. Waschbar bei 90°C.

Material außen	Baumwolle 140 g/m ²
Farben	weiß oder nach Farbtabelle (Aufpreis Farbe + 0,55 €/Stück)
Größe	17 x 11 cm
Zertifizierung	Oeko Tex-100

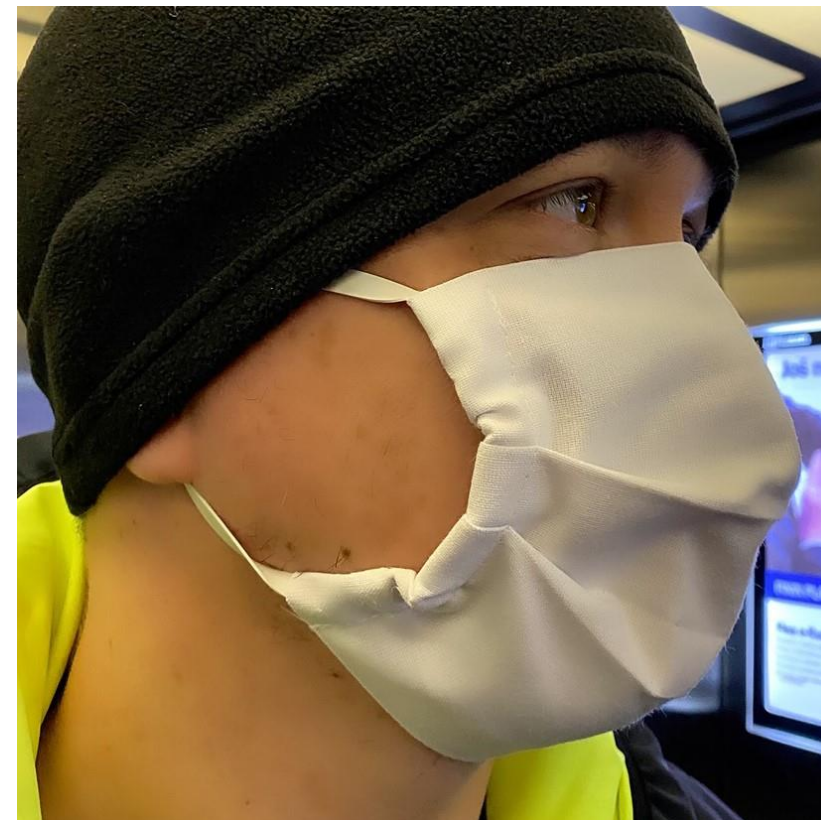

Menge	Preis/Stück	Veredelung Aufpreis
100	2,65 €	<i>Druck möglich</i> Preis auf Anfrage
500	2,15 €	
1.000	2,03 €	
5.000	1,85 €	

46 CORNFLOWER BLUE PA164031	SMOKE PINE PA185718	BRIGHT WHITE PA110601	02 SAFARI PA151116
03 DANDELION PA190758	04 VERMILLION ORANGE PA161362	05 HIGH RISK RED PA181783	06 TAWNY PORT PA191725
082 SURF THE WEB PA193852	11 BLUE DEPTHS PA193940	14 JELLY BEAN PA178030	15 SHADED SPRUCE PA194524
21 CAVIAR PA194006	22 GRIFFIN PA175102	23 HUNTER GREEN PA195511	24 SMOKED PEARL PA180000
27 AQUAMARINE PA144313	28 CANTEEN PA190820	30 GARGOYLE PA180503	33 GRAPE JUICE PA193230
35 ORCHID PINK PA132010	36 RASPBERRY SORBET PA182043	37 VIOLA PA163815	38 LIBERTY PA193850
39 PUMICE STONE PA140002	40 DRESDEN BLUE PA174433	41 DYNASTY GREEN PA1725330	42 MING GREEN PA165930
SANDSHELL PA190907	12 PEACOCK PA193920		



3-lagige Stoffmaske MHC.

Wiederverwendbare Mund-Nasen-Maske zum Schnüren oder mit Gummiband.

3-lagige Stoffschicht. Waschbar bei 60°C.

Material außen	Baumwolle 160 g/m ² , Faserrohstoff
Farben	weiß, schwarz oder Muster (siehe Auswahl)
Größe	ca. 16 x 11 cm
Zertifizierung	Außenschicht: Faserrohstoff PP/30/160, CE Filternde Mittelschicht: PES/75/60, CE Innenschicht: Jersey Baumwolle, Oeko Tex-100,CE

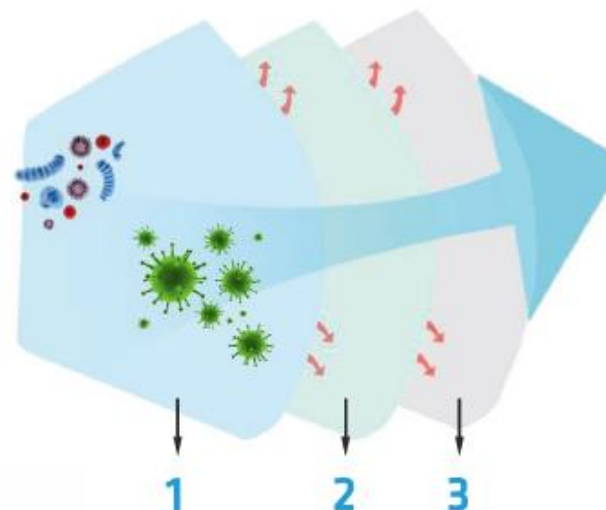

Menge	Preis/Stück	Veredelung Aufpreis
100	3,49 €	Ohne Veredelung
1.000	2,05 €	
10.000	1,69 €	



4-lagige Stoffmaske MHC.

Wiederverwendbare Mund-Nasen-Maske zum Schnüren oder mit Gummiband.

4-lagige Stoffschicht. Waschbar bei 60°C.

Material außen	Baumwolle 160 g/m ² , Faserrohstoff, Polyester
Farben	weiß, schwarz oder Muster (siehe Auswahl)
Größe	ca. 16 x 11 cm
Zertifizierung	Außenschicht: 100 % Polyester 120 g/m ² Mittelschicht: Faserrohstoff PP/30/160, CE Filternde Mittelschicht: PES/75/60, CE Innenschicht: Jersey Baumwolle, Oeko Tex-100,CE

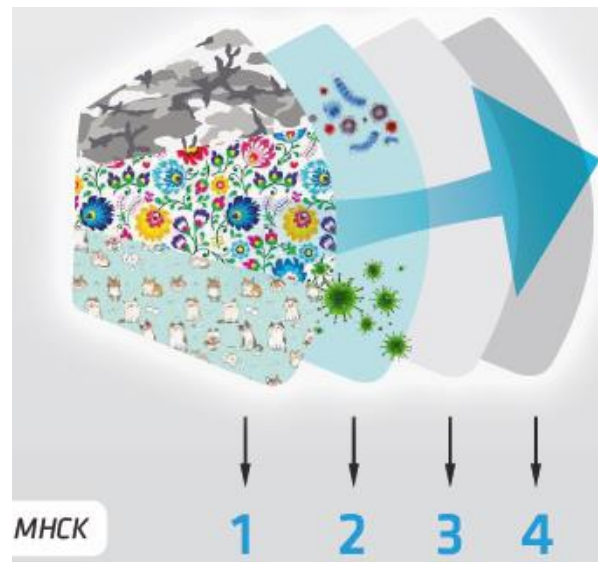

Menge	Preis/Stück	Veredelung Aufpreis
100	3,79 €	Ohne Veredelung
1.000	2,89 €	
10.000	2,39 €	



4-lagige Stoffmaske, individualisiert, MHCKI.

Wiederverwendbare Mund-Nasen-Maske zum Schnüren.

4-lagige Stoffschicht. Komplett individualisiert.

Waschbar bei 60°C.

Mindestbestellmenge: 1000 Stück.

Material außen	Baumwolle 160 g/m ² , Faserrohstoff, Polyester
Farben	individuell
Größe	ca. 16 x 11 cm
Zertifizierung	Außenschicht: 100 % Polyester 120 g/m ² Mittelschicht: Faserrohstoff PP/30/160, CE Filternde Mittelschicht: PES/75/60, CE Innenschicht: Jersey Baumwolle, Oeko Tex-100,CE

Menge	Preis/Stück	Veredelung Aufpreis
1.000	3,25 €	Komplett individualisiert
10.000	2,89 €	

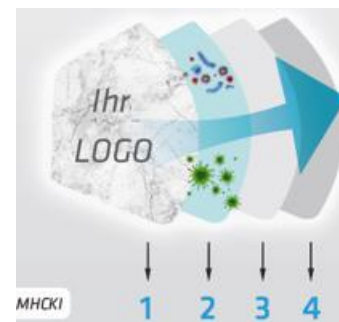
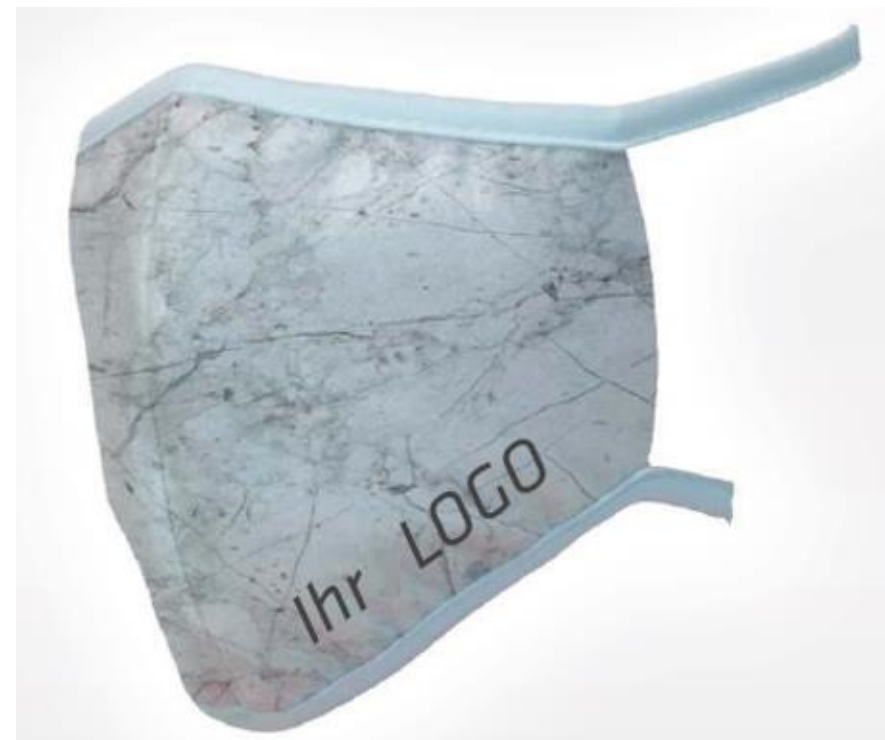



Medizinische Einmalmaske.

Zertifikat und Testreport vorhanden.

Material	Polypropylen-/Zellulosematerialien
Farbe	weiß/blau
Größe	ca. 18 x 10 cm
Zertifizierung	CE vorhanden

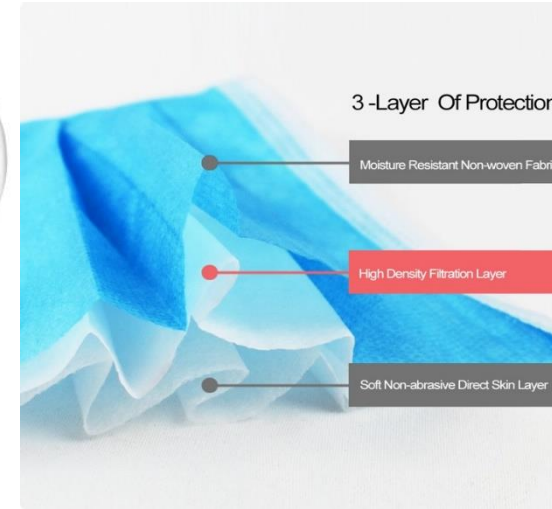

Menge	Preis/Stück
100 – 999	0,69 €
Ab 1.000	0,39 €
Ab 3.000	0,37 €
Ab 5.000	0,36 €



OCT
OUCHEUNG TESTING

Test Report No.:OCT20200319209M

MDD TEST REPORT

Applicant: Guangzhou Youte Plastic Products Co., Limited
 Address: No 37,Meijibahang Road, Nanan-511340, Xintan, Zengcheng, Guangzhou, China
 Manufacturer: Xiantao Lingyang Plastics Co., Ltd
 Address: No. 8 Hewan Industrial Park, Yanhe Road, Xiantao, Hubei, 433000, China
 Product: Disposable medical protective mask
 Model: PLY-001
 Test standard: EN 14683:2005
 Conclusion: The product tested conforms to the standards listed above.
 Test date: 2020.3.15-3.19
 Issue date: 2020.3.19
 Reviewed by: [Signature]
 Approved by: [Signature]
 Prepared by: OCT TECHNOLOGY TESTING CO., LTD.

Oct Technology Testing Co., Ltd.
 637, No. 56, zhongyun Road, Panyu District, Guangzhou, Guangdong Province, China
 TEL: 020-89015622, 888@oucetesting.com
 www.oucetesting.com

Page 1 of 7

OCT
OUCHEUNG TESTING

Certificate of Conformity

Certification No: OCT20200319209M
 Applicant: Guangzhou Youte Plastic Products Co., Limited
 Address: No 37,Meijibahang Road, Nanan-511340, Xintan, Zengcheng, Guangzhou, China
 Manufacturer: Xiantao Lingyang Plastics Co., Ltd
 Address: No. 8 Hewan Industrial Park, Yanhe Road, Xiantao, Hubei, 433000, China
 Certification Marking: CE-MDD
 Product Description: Disposable medical protective mask
 Model: PLY-001

Sufficient samples of the product have been tested and found to be in conformity with

Test Standards : EN 14683:2005

When tested as specified, the submitted sample complies with 93/42/EEC (Medical Devices)
 The certificate is based on a single evaluation of one sample of above-mentioned products. It does not imply an assessment of the whole production and does not permit the use of the test laboratory logo.

CE Authorized Signer: [Signature]
 Mar 19, 2020

Oct Technology Testing Co., Ltd.
 637, No. 56, zhongyun Road, Panyu District, Guangzhou, Guangdong Province, China
 TEL: 020-89015622, 888@oucetesting.com, www.oucetesting.com



Medizinische Maske FFP2/KN95.

Zertifikat und Testreport vorhanden.

Material	Vliesmaterial PP, verschmolzener Filterstoff
Farbe	Weiß
Größe	ca. 15 x 15 cm
Zertifizierung	VERORDNUNG 2016/425. EN 149:2001+A1 2009 CE FFP2/KN95

Menge	Preis/Stück
1-99	2,95 €
100-499	2,79 €
Ab 500	2,69 €





Medizinische Maske N95 Light.

Zertifikat und Testreport vorhanden.

Alternative zu FFP2.

Auszug Testreport:

BFE Bacterial Filtration Efficiency 99.5%-99.7% / PFE Particle Filtration Efficiency 99.4-99.7% (YY0469 particle diameter 0.3 micron)

Material	Polypropylen-/Zellulosematerialien
Farbe	Weiß
Größe	ca. 9 x 14 cm – M und L
Zertifizierung	CE und FDA vorhanden

Menge	Preis/Stück
1 – 250.000	2,49 €

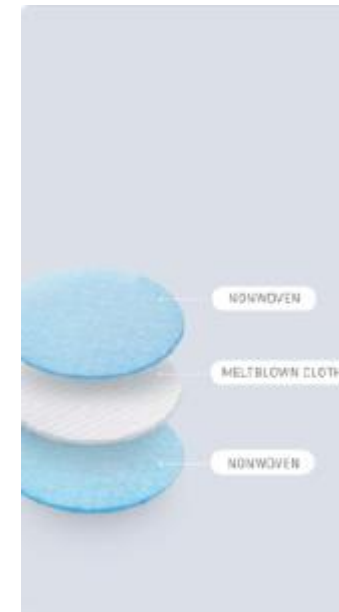



1-lagige Stoff-Maske.

Mit 4 Bändern. Waschbar bei 60 °C.
Mindestabnahme: 50 Stück.

Material	Dekormaterial 205 g/m ² B1
Farbe	variabel
Größe	ca. 10 x 18 cm
Zertifizierung	keine

Menge	Preis/Stück	Veredelung
50 - 1.000	5,40 €	Bedruckt
50 - 1.000	4,05 €	Unbedruckt

BLEIB SICHER!

TRAGE
DIE MUND-
UND NASENMASKE

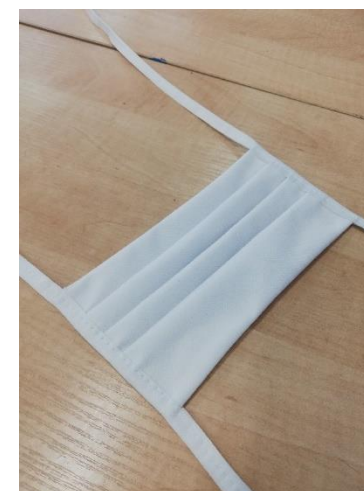



Halterung für Schutzmaske.

Die Halterung hat kleine Haken, um den Gummizug einer Maske straff zu halten und Schmerzen/Beschwerden an den Ohren zu lindern. PP Kunststoff in medizinischer Qualität.

Material	PP Kunststoff, medical grade
Farben	weiß, blau, schwarz
Größe	ca. 16 x 2 cm
Veredelung	Einfarbiger Druck möglich

Menge	Preis/Stück	Veredelung Aufpreis
250	0,42 €	<i>Druck, 1-farbig Aufpreis: + 0,18 €/Stück</i>
500	0,38 €	
750	0,36 €	
1.000	0,33 €	
2.500	0,29 €	





Hände und Flächen- Desinfektionsmittel.

Begrenztes Virozid, Bakteriozid und Fungizid.
Präventives Hand-Desinfektionsmittel auf Alkoholbasis.
Wirkstoff: Ethanol 65-75% v/v; BAUA-Reg. Nr. N-88693.

Behüllte Viren (inkl. COVID-19) werden wirksam bekämpft.

Sicherheitsdatenblatt (gem. Verordnung (EG) Nr. 1272/2008) vorhanden.

Inhalt: 500 ml

Anzahl Flaschen	Preis/Flasche	
bis 32	4,99 €	<i>Lieferung und Versandkosten nach Absprache.</i>
33 bis 64	3,99 €	
65 bis 128	3,79 €	
> 128	3,59 €	
648 (1/2 Palette)	3,29 €	
1080 (1 Palette)	3,19 €	



Abbildung



Hände und Flächen- Desinfektionsmittel.

Begrenztes Virozid, Bakteriozid und Fungizid.
Präventives Hand-Desinfektionsmittel auf Alkoholbasis.
Wirkstoff: Ethanol 65-75% v/v; BAUA-Reg. Nr. N-88693.

Behüllte Viren (inkl. COVID-19) werden wirksam
bekämpft.

Sicherheitsdatenblatt (gem. Verordnung (EG) Nr.
1272/2008) vorhanden.

Inhalt: 5 l

Anzahl Kanister	Preis/Kanister	
1 bis 5	38,95 €	<i>Lieferung und Versandkosten nach Absprache.</i>
6 bis 9	36,59 €	
10 bis 49	29,95 €	
Ab 50	26,95 €	



Abbildung



Hygienevisier / Face Shield „Quick´n` Dirty“.

Transparentes Augen- und Gesichtsvisionier mit verstellbarem Kopfbügel und Klebestreifen. Mehrfach verwendbar.

Einfache, pragmatische und kostengünstige Lösung. Optional mit Komfortset, bestehend aus zwei selbstklebenden Schaumpolstern (+ 0,39 €/Set)

Material außen	PVC 0,5 mm
Farben	weiß/transparent
Größe	ca. 25 x 25 cm
Veredelung	ohne
Zertifizierung	CE – Kategorie 1

Menge	Preis/Stück
25	2,90 €
50	2,65 €
100	2,25 €





Hygienevisier / Face Shield ONE.

Transparentes Augen- und Gesichtsvisionier mit verstellbarem Kopfbügel. Mehrfach verwendbar.

Material außen	PVC 0,5 mm
Farben	weiß/transparent oder schwarz/transparent
Größe	ca. 25 x 25 cm
Veredelung	ohne

Menge	Preis/Stück
100	5,40 €
500	3,90 €
1.000	2,99 €





Hygienevisier / Face Shield.

Transparentes Augen- und Gesichtsvisionier mit verstellbarem Kopfbügel. Mehrfach verwendbar.

Material außen	PVC
Farben	weiß/transparent
Größe	ca. 25 x 25 cm
Veredelung	ohne
Zertifizierung	ISO 13485, CE

Menge	Preis/Stück Economical	Preis/Stück Standard	Preis/Stück Adjustable
50	6,18 €	6,75 €	7,29 €
100	5,70 €	5,89 €	6,45 €
500	5,12 €	5,19 €	5,99 €
1.000	4,59 €	4,89 €	5,72 €
2.500	4,24 €	4,49 €	5,37 €
5.000	3,94 €	4,06 €	4,94 €

Visor Economical



Visor Standard



Visor Adjustable





Wandspender für Desinfektionsmittel.

Ellenbogenspender für Desinfektionsmittel oder Seife.
Wiederbefüllbar.

Befestigung/Wandmontage mit drei Dübeln 6 x 30.

Material	Edelstahl
Farbe	silber
Größe	ca. 23 x 8 x 7,5 cm
Volumen	500 ml

Menge	Preis/Stück	Veredelung
1-9	35,99 €	<i>Ohne</i>
10	31,49 €	
20	28,59 €	
50-99	26,65 €	
Ab 100	24,37 €	

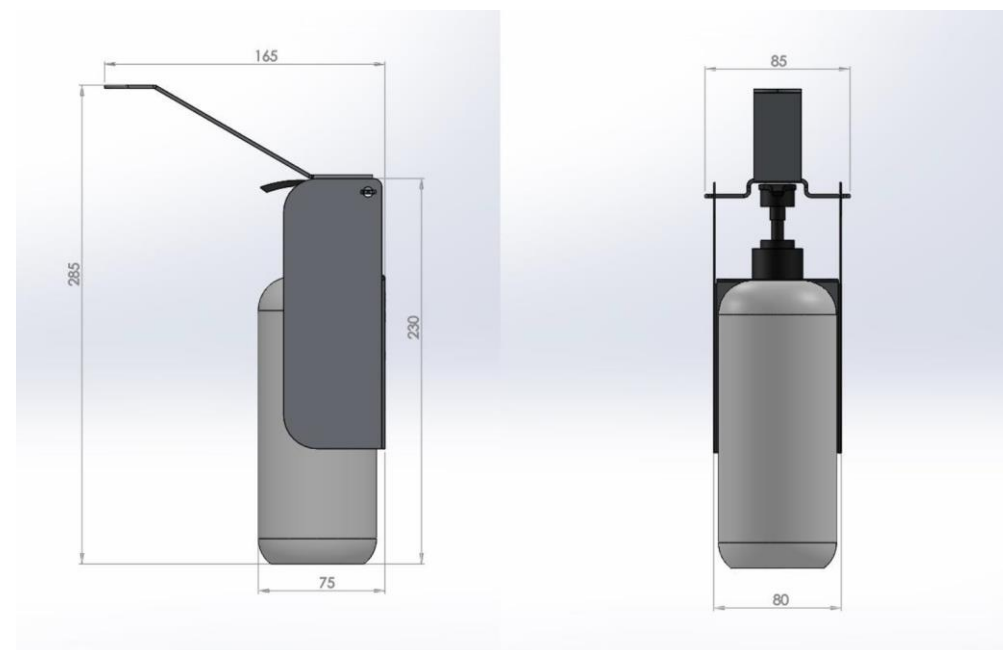



Hygienestation Midi.

Freistehende Station zur hygienischen Abgabe von Desinfektionsmittel mittels Unterarm, ohne die Hand benutzen zu müssen.

Material außen	Standrohr aus Aluminium, Basis aus Stahl
Farben	schwarz, pulverbeschichtet
Größe	ca. 120 x 8 cm (Basisplatte 40 x 40 cm)
Gewicht	9 kg

Es ist möglich, das Standrohr mit weiteren Elementen wie einem Handschuhbehälter oder einem zusätzlichen Spender zu konfigurieren. Die Montagehöhe des Zubehörs wird an die Wünsche des Kunden angepasst.

Menge (Standardausführung)	Preis/Stück	Veredelung Aufpreis
1-9	115,00 €	Optional mit Logo-Druck, mit Zubehör, Preis auf Anfrage
10-19	99,00 €	
20-49	89,00 €	
50-99	79,00 €	
Ab 100	75,00 €	





Hygienestation Superior.

Freistehende Station zur hygienischen Abgabe von Desinfektionsmittel mit unterschiedlichen Elementen.

Material außen	Stahl
Farben	petrol, grau
Größe	ca. 170 x 40 cm (Basisplatte 40 x 40 cm)
Gewicht	12 kg

Es ist möglich, die Säule nach RAL einzufärben und mit weiteren Elementen wie unterschiedlichen Halterungen zu konfigurieren. Auch bieten wir sämtliche Füllstoffe an.

Menge (Standardausführung)	Preis/Stück	Veredelung Aufpreis
1-9	249,90 €	Optional mit Zubehör, mit Füllstoff, Preis auf Anfrage
10-24	239,90 €	
25-49	229,90 €	
50-99	219,90 €	
Ab 100	209,90 €	



Elemente sind höhenverstellbar und frei einteilbar



Standartfarben: petrol und grau



Farbänderungen nach RAL
Farbpalette ab 100 Stk. möglich

Flexible Anordnung der Elemente

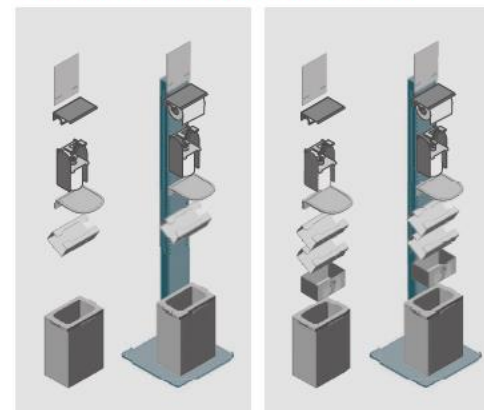

Die Elemente

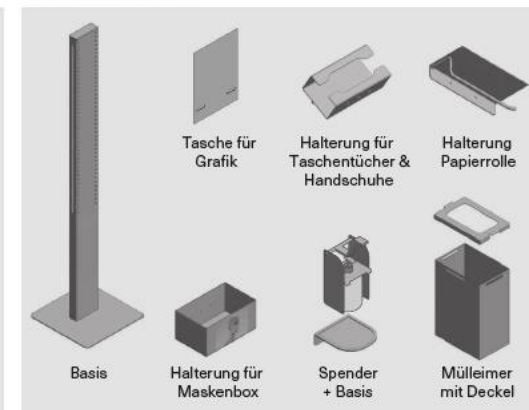



Hygienestation Edelstahl.

Freistehende Edelstahl-Station zur hygienischen Abgabe von Desinfektionsmittel.



Material außen	Edelstahl
Farben	silber
Größe	ca. 138 x 40 cm
Gewicht	15 kg

Menge (Standard- ausführung)	Preis/Stück	Veredelung Aufpreis
1-9	299,90 €	Optional mit Logo-Gravur + 50 € (Stückzahl abzuklären)
10-24	289,90 €	
25-49	279,90 €	
50-99	269,90 €	

Verkaufseinheit

Typ	Karton
Inhalt	1 Edelstahlsäule für Ärmelspender (1 Liter)
Volumen	-
Länge	40,00 cm
Breite	50,00 cm
Höhe	124,00 cm
Gewicht gefüllt	15,00 kg
Max. Stapelhöhe	-
Art.- Nr.	015282
EAN-Code/Stück	4053 0911 52826

Beladene Palette

Typ	Europalette
Karton/Palette	10
Karton/Lage	-
Lagen/ Palette	-
Volumen	-
Länge	120 cm
Breite	80 cm
Höhe	138 cm
Gewicht gefüllt	225 kg
Paletten pro Stellplatz	max. 1 Palette hoch
Palettensicherung	eingeschweißt in Kunststoffolie



Ihr direkter Ansprechpartner

Alexander Nill

T +49.911.928929-56

M +49.176.63353081

E a.nill@hi-brands.de

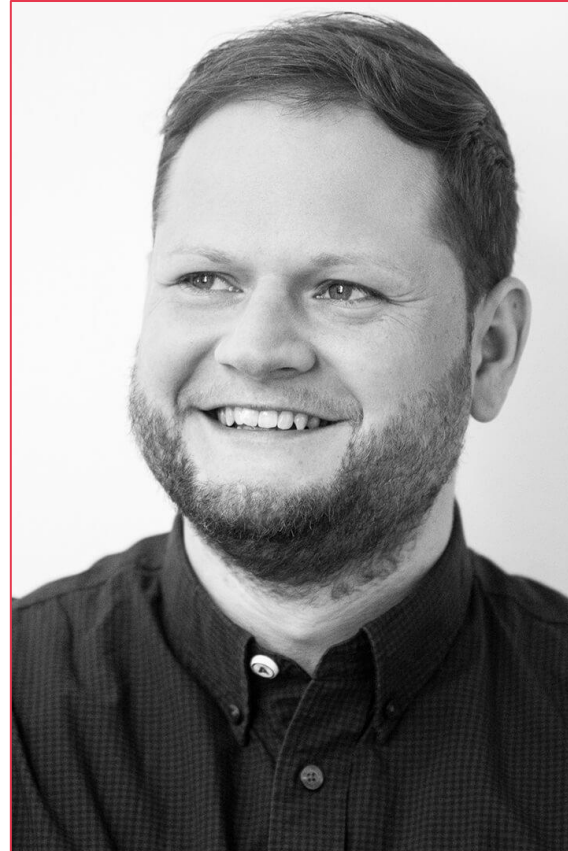

**hi brands GmbH
Rollnerstraße 110b
90408 Nürnberg**

www.hi-brands.de